

Homplex®

**Detector de gaz metan HD100 / HD100 RF
pentru spații rezidențiale**

Ghid de utilizare



CE VEȚI CITI ÎN ACEST GHID

REFERINȚE NORMATIVE.....	3
DESPRE Detectorul de gaz metan HD100.....	4
CARACTERISTICI TEHNICE.....	6
AMPLASARE.....	7
MONTAJ ȘI INSTALARE.....	8
REALIZAREA CONEXIUNILOR.....	11
TESTARE.....	16
ÎN CAZ DE ALARMĂ.....	18
ÎNTREȚINERE.....	20
DECLĂRAȚIE DE CONFORMITATE.....	21
CERTIFICĂȚ DE GARANȚIE.....	22

ÎN ACEASTĂ CUTIE VEȚI GĂSI:

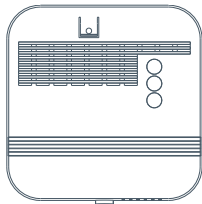

Homplex® HD100

Imaginile sunt cu titlu de prezentare și pot suferi modificări.



Suport perete

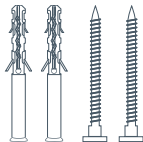

Șuruburi și dibluri

REFERINȚE NORMATIVE

HD100 cu fir este în conformitate cu legislația relevantă a Uniunii Europene:

EN 50194: 2009
EN 50270: 2015

HD100 RF este în conformitate cu legislația relevantă a Uniunii Europene:

EMC (2014/30/UE) - LVD (2014/35/UE) - RoHS2 (2011/65/UE):
ETSI EN 300 220 - 2 V3.2.1(2018-04)
EN 50194: 2009
EN 50270: 2015
EN 60335-1: 2012



CITIȚI CU ATENȚIE ȘI PĂSTRAȚI ACEST GHID LA ÎNDEMÂNĂ!
VEȚI AFLA UNDE SE INSTALEAZĂ, CUM SE ÎNTREȚINE, CUM
SĂ ÎI ÎNȚELEGEȚI SEMNALELE ȘI CE SĂ FACETI ÎN SITUAȚII DE
ALARMĂ. AȘA VEȚI FI CU ADEVĂRAT PROTEJAȚI!
INSTALAREA SE FACE DE CĂTRE O PERSOANĂ AUTORIZATĂ!

GARANȚIA CALITĂȚII

Ați ales un produs de detectare a gazului metan în care puteți avea încredere, un instrument fiabil și eficient. Detectorul de gaz metan HD100 este un aparat de ultimă generație, conceput și construit cu accent puternic pe siguranță, în conformitate cu standardele europene actuale.

Vă mulțumim că ați ales un produs de calitate marca Homplex®! Experiența noastră și capacitatea de proiectare și fabricare integrată a diverselor dispozitive stă în spatele dezvoltării gamei premium de produse cu destinație specială Homplex®.

DESPRE Detectorul de gaz metan HD100

Detectorul de gaz metan HD100 este proiectat să funcționeze cu electrovalvele normal deschise și normal închise cu voltaj de 230V~, fiind ideal pentru spații rezidențiale.

Detectorul de gaz metan HD100 face posibilă montarea mai multor detectoare de gaz la o singură electrovalvă de oprire a gazului.

Durata de viață a acestui produs este de 5 ani.

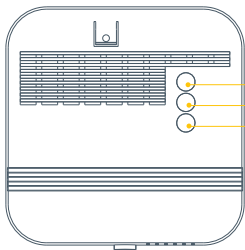

SEMNIȚAȚIA LED-URILOR

LED-ul roșu – indică detectarea unei concentrații de gaz peste nivelul prestabilit. Dacă nivelul concentrației se menține peste valoarea de prag pentru o durată mai mare de 15 – 18 secunde, se va declanșa alarma acustică și se va comanda închiderea electrovalvei.

LED-ul galben – indică întreruperea alimentării cu energie electrică a sensorului de gaz. În această situație echipamentul este neoperațional (nu mai este posibilă detectarea și semnalizarea depășirii concentrației de gaz), fiind necesară verificarea sa.

LED-ul verde – indică prezența tensiunii de alimentare de la rețeaua de curent 220V-50Hz la care este cuplat detectorul. După conectarea alimentării este necesar să așteptați cel mult 30 de secunde (perioadă de calibrare) până când sensorul de gaz intră în regimul de funcționare normal.

Pe durata armării nu poate fi detectată prezența gazului în incinta în care este dispus detectorul!

CARACTERISTICI TEHNICE

Alimentare.....	230 VAC \pm 10% 50/60 Hz
Putere absorbită.....	max 4A
Gaz detectat.....	Gaz metan
Nivel de alarmare.....	10% L.I.E.*
Tip senzor.....	SnO2 semiconductor
Frecvență radio HD100 RF.....	433 Mhz
leşiri: contact pentru electrovalvă.....	max 5A / 230 V
Alarmă sonoră (sirenă piezoelectrică).....	85 dB la 1 m
Temperatură de funcționare.....	0°C - 40°C
Temperatură de depozitare.....	-10°C - 50°C
Umiditate.....	20% - 80% RH (fără condensare)
Grad de protecție.....	IP 42
Dimensiuni.....	91 x 91 x 35 mm (LxlxH)
Greutate.....	~ 250 gr
Indicatori:	

Semnalizare prezență tensiune:	LED verde
Semnalizare prezență gaz:	LED roșu
Semnalizare întrerupere senzor:	LED galben

*L.I.E. - Limita Inferioara de Explozie

Acționare electrică: contacte releu NI/ND max 5A la 250VAC. Este posibilă conectarea mai multor detectoare la o singură electrovalvă de oprire a gazului.

AMPLASARE

Este foarte important să alegeți locul potrivit pentru detectorul de gaz metan. Performanțele echipamentului sunt strict legate de poziționarea corectă a acestuia în încăpere și în locuință.

- Montați câte un detector de gaz metan în fiecare încăpere unde se află un aparat cu sursă de foc alimentat cu gaz
- Instalarea trebuie făcută în locuri înalte (la circa 30 cm față de tavan), având în vedere faptul că metanul este un gaz mai ușor decât aerul
- Se va evita montarea echipamentului în locuri unde acesta poate intra în contact direct cu vapori de apă, cu picături de ulei sau cu fum (aceste situații sunt frecvente în apropierea aragazului)
- Se recomandă verificarea periodică a funcționării detectorului cu ajutorul butonului de test

Nu montați detectorul de gaz metan:

- într-un spațiu închis (într-un dulap sau în spatele unei perdele)
- direct deasupra unei chiuvete
- lângă o ușă sau o fereastră
- alături de un ventilator
- într-o zonă unde temperatura poate ajunge sub -10°C sau peste $+40^{\circ}\text{C}$
- în cazul în care murdăria și praful pot bloca senzorul
- într-un spațiu cu umiditate ridicată

MONTAJ ȘI INSTALARE



MONTAJUL SE EXECUTĂ NUMAI DE CĂTRE PERSONAL AUTORIZAT ÎN ACEST SENS ȘI OBLIGATORIU ÎN ABSENȚA TENSIUNII DE ALIMENTARE!

1. MONTAREA APARATULUI

Pentru montarea detectorului se desface șurubul de pe capac și se desprinde capacul de partea inferioara a cutiei.

Cu ajutorul a 2 dibluri și 2 șuruburi se fixează partea inferioară a cutiei pe perete în poziția de lucru. Se realizează conexiunile electrice în conformitate cu schemele de conexiuni din figurile prezentate curent. De la această dată va rezulta durata de viață a senzorului (5 ani de la punerea în funcțiune).

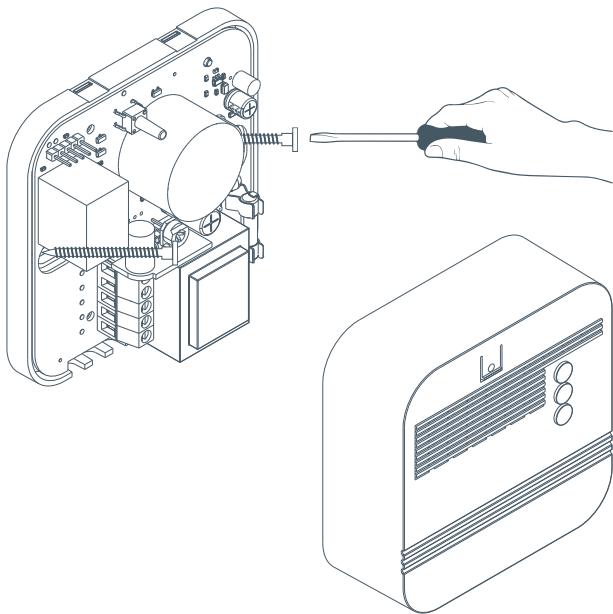

1

Montaj folosind suportul de perete

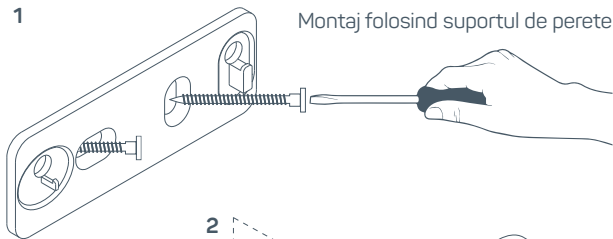

2

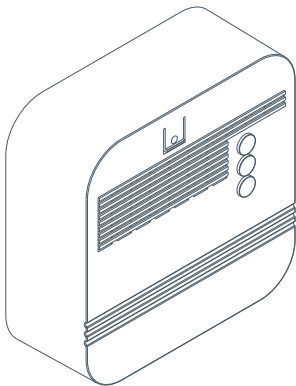
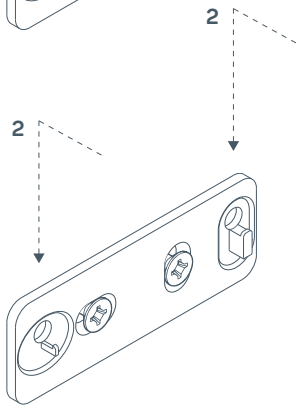

2. REALIZAREA CONEXIUNILOR

Pentru conexiuni se va utiliza cablu bifilar de minim 2 x 0,75 cu dublă izolație, a cărui lungime nu trebuie să depășească 50 de metri.

Alimentarea detectorului la rețeaua de alimentare se va face printr-un întrerupător bipolar, conform cu normele de siguranță electrică, cu distanța de separare la contacte de cel puțin 3 mm la ambii poli. Se vor evita traseele comune cu cablurile de forță din încăpere (clădire).

Conexiunea cu electrovalva se va face conform imaginii. Se conectează terminalele notate cu 1 și cu 2, terminalul de împământare rămânând liber.

După efectuarea conexiunilor se va monta la loc capacul detectorului folosind cele 2 șuruburi și se va consemna pe eticheta de pe capac data punerii în funcțiune a detectorului (va fi menționat și în certificatul de garanție). Se va conecta detectorul la curent.

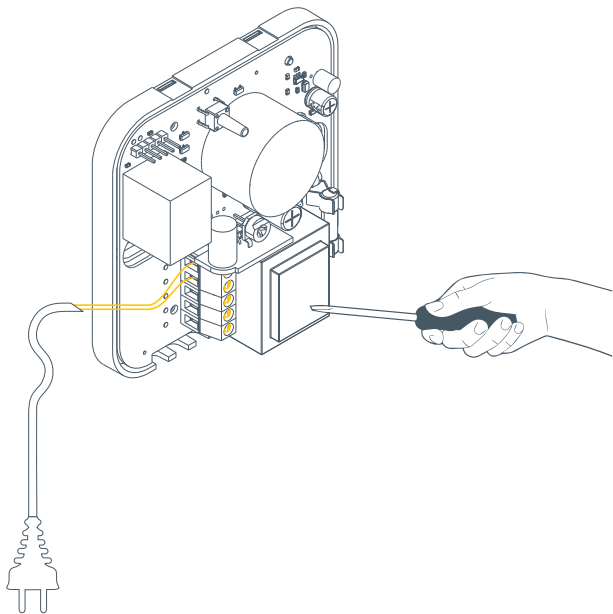

SCHEMĂ DE CONEXIUNI PENTRU UN DETECTOR ȘI O ELECTROVALVĂ

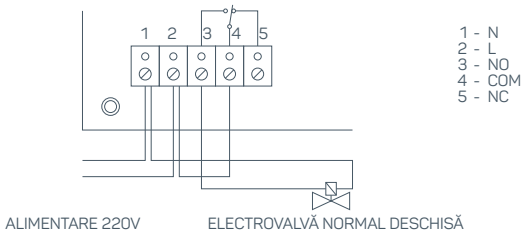

N (1), L (2)
N (1), NO (3)
L (2), COM (4)

Priză
Electrovalvă
Ștrap

ACEST DETECTOR POATE FI CONECTAT LA DOUĂ TIPURI DE ELECTROVALVE: NORMAL DESCHISĂ SAU NORMAL ÎNCHISĂ.



SCHEMĂ DE CONEXIUNI PENTRU DOUĂ SAU MAI MULTE DETECTOARE DE GAZ ȘI O ELECTROVALVĂ

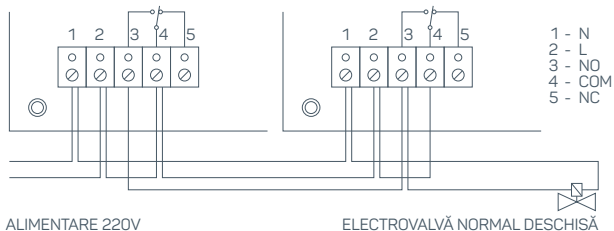

N (1), L (2)
N (1), NO (3)
L (2), COM (4)
N (1), L (2), NO (3)

Priză (Pentru un singur detector)
Electrovalvă (Pentru un singur detector)
Strap (Pentru toate detectoarele)
Legături între toate detectoarele montate în paralel



ACEASTĂ SCHEMĂ DE CONEXIUNI ESTE VALABILĂ ÎN CAZUL ÎN CARE DOAR UN SINGUR DETECTOR ESTE ALIMENTAT LA REȚEAUA ELECTRICĂ.

SCHEMĂ DE CONEXIUNI PENTRU DOUĂ SAU MAI MULTE DETECTOARE DE GAZ ȘI O ELECTROVALVĂ

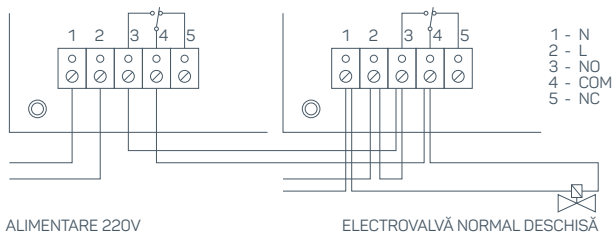

N (1), L (2)
N (1), COM (4)
L (2), NO (3)
NO (3), COM (4)

Alimentare (Pentru fiecare detector)
Electrovalvă (Pentru un singur detector)
Strap (Pentru un singur detector)
Legături între toate detectoarele montate în paralel

ACEASTĂ SCHEMĂ DE CONEXIUNI ESTE VALABILĂ
ÎN CAZUL ÎN CARE FIECARE DETECTOR ESTE
ALIMENTAT LA REȚEAUA ELECTRICĂ.



TESTARE

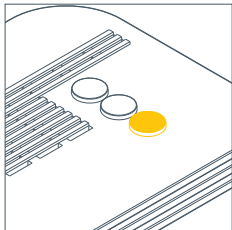

1. Conectați detectorul de gaz metan la curent. Se va aprinde LED-ul verde.

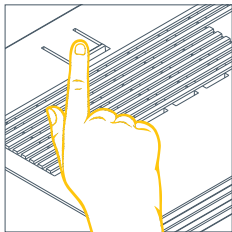

2. După perioada de armare de cel mult 30 de secunde țineți apăsat butonul de test timp de 5 secunde.

* HD100 RF. În cazul unei apăsări scurte detectorul își va trimite ID-ul către Finder-ul HD200 RF.

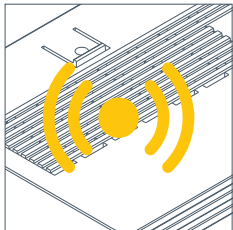

3. Detectorul va semnala acustic și vizual un posibil pericol și va trimite semnal de închidere a electrovalvei.

* În același timp, detectorul își va trimite ID-ul către Finder-ul HD200 RF.

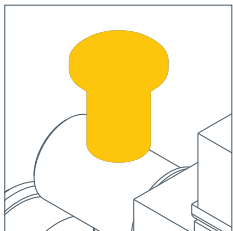

4. Rearmați manual electrovalva după test cu ajutorul mânerului cu care este prevăzută.

ATENȚIE! CE FACEȚI ÎN CAZ DE ALARMĂ



Mirosul neplăcut și ușor de recunoscut (un miros neplăcut de sulf) al gazului natural folosit în locuințe se datorează unor aditivi odoranți, precum tert-butilolul, care sunt folosiți pentru siguranță.

Cei mai mulți oameni pot detecta acest miros la niveluri destul de scăzute ale concentrațiilor de gaz (2% L.I.E. sau mai puțin), dar anumite infirmități sau înaintarea în vârstă pot duce la o reducere a acestei sensibilități a mirosului.

L.I.E. (Limita Inferioară de Explozie) a gazului definește raportul minim de volum de gaz sau vapori combustibili din aer în care se va forma o atmosferă explozivă. Detectorul este calibrat să pornească alarma la pragul de 10% din L.I.E. a gazului detectat.

Astfel, este posibil ca o persoană să simtă miros de gaz înainte ca alarma să fie activată. Această situație nu indică în mod necesar o defectare a dispozitivului. Pentru oameni, o creștere treptată a concentrației gazului poate, de asemenea, să treacă neobservată datorită oboselii olfactive.

1. Se închid toți consumatorii de gaz.
2. Se închide robinetul principal de alimentare cu gaz metan.
3. Se deschid ușile și ferestrele încăperii în care este dispus detectorul pentru evacuarea gazului.
4. Este interzisă cu desăvârșire acționarea (închiderea sau deschiderea) oricărui comutator electric sau pornirea și utilizarea oricărui aparat electrocasnic (inclusiv telefonul).
5. După aerisire, dacă alarma încetează, înainte de a deschide gazul, este necesară verificarea cauzei sau a cauzelor care au generat alarma și înlăturarea lor, dacă acest lucru este posibil.

Dacă după aerisire alarma nu încetează și nu s-a depistat cauza scurgerii de gaz, este necesară evacuarea încăperii respective și alertarea dispeceratului furnizorului de gaz. Este interzisă utilizarea telefonului din incinta în care s-a acumulat gazul, acesta putând genera eventuale scântei. Respectarea condițiilor specifice de instalare, montare și utilizare a consumatorilor de gaz, a condițiilor de ventilare a incintelor și respectarea standardelor privind emisiile de noxe rămân obligatorii și după instalarea detectorului.

INSTRUCȚIUNI DE ÎNTREȚINERE

Pentru o bună funcționare, detectorul trebuie curățat o dată la 6 luni.

Curățați ușor detectorul cu aspiratorul. Nu atingeți aparatul cu duza aspiratorului. Folosiți peria moale de la aspirator și decuplați detectorul de la sursa de curent electric înainte de a-l aspira.

Ștergeți manual, folosind o cârpă umedă sau prosoape de hârtie. Uscăți cu o cârpă curată.

NU PULVERIZAȚI SUBSTANȚE DE CURĂȚAT SAU CEARĂ direct pe panoul frontal. Aceasta ar putea duce la deteriorarea senzorului, ar putea porni alarma sau ar duce la funcționarea defectuoasă a detectorului.

Instruiți copiii să nu atingă, să nu scoată din priză și să nu împiedice în nici un fel funcționarea detectorului.

Nu folosiți niciodată detergenți sau solvenți pentru a curăța detectorul. Substanțele chimice pot deteriora permanent sau pot contamina temporar senzorul. Evitați pulverizarea parfumurilor, fixativului pentru păr, a vopselelor sau aerosolilor în apropierea detectorului. Nu vopsiți detectorul. Vopseaua va bloca orificiile și va împiedica buna funcționare a senzorului.

DECLARAȚIE DE CONFORMITATE

Producător: HOMPLEX SRL
Adresa: Str. Lunca Corbului nr. 2, sector 3, București
Telefon: 0374.49.49.49
Email: service@homplex.ro
Contact: contact@homplex.ro

Detectorul de gaz metan HD100 / HD100 RF la care se referă această declarație nu pune în pericol viața, sănătatea sau securitatea muncii; nu produce un impact negativ asupra mediului și este în conformitate cu Legislația Europeană.

Producătorul își rezervă dreptul de a efectua modificări tehnice la produs fără o notificare prealabilă a consumatorilor. Consumatorul este protejat de orice neconformitate a produsului timp de 24 luni de la livrare în concordanță cu Directiva Europeană EC/44/1999.



CERTIFICAT DE GARANȚIE

Producător: HOMPLEX SRL
Adresa: Str. Lunca Corbului nr. 2, sector 3, București
Telefon: 0374.49.49.49
Email: service@homplex.ro
Contact: contact@homplex.ro

Vânzător
Adresa
Serie Produs

Semnătură / Ștampilă

Garanția este de 24 luni de la data cumpărării și se referă exclusiv la aparatul menționat mai sus. Drepturile consumatorului sunt prevazute în Ordonanța 21/1992, actualizată la data de 27.12.2008, precum și în Legea nr. 449/2003, reglementată prin O.U.G. 174/2008.

La cumpărarea aparatului, consumatorul are obligația să verifice completarea certificatului de garanție cu toate datele necesare, semnarea și ștampilarea de către vânzător. Vânzătorul are obligația să facă proba de funcționare și să explice modul de utilizare a produsului.

În cazul defectării aparatului, cumpărătorul îl va aduce, în ambalajul original, la magazinul de unde l-a cumpărat însoțit de bonul fiscal sau factura de achiziție.

Garanția este valabilă numai dacă aparatul este însoțit de certificatul de garanție și factura fiscală sau bonul cu care a fost cumpărat, ambele în original, completate corespunzător, lizibile, fără modificări, semnate și ștampilate, iar etichetele aparatelor nu sunt deteriorate.

Homplex®

Confort și siguranță accesibile
pentru clienți rezidențiali și industriali



v3.5